

3D-Ansicht und Grundriss Gartenschrank 135

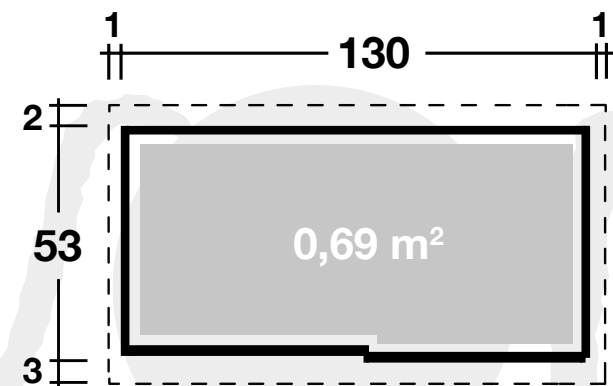
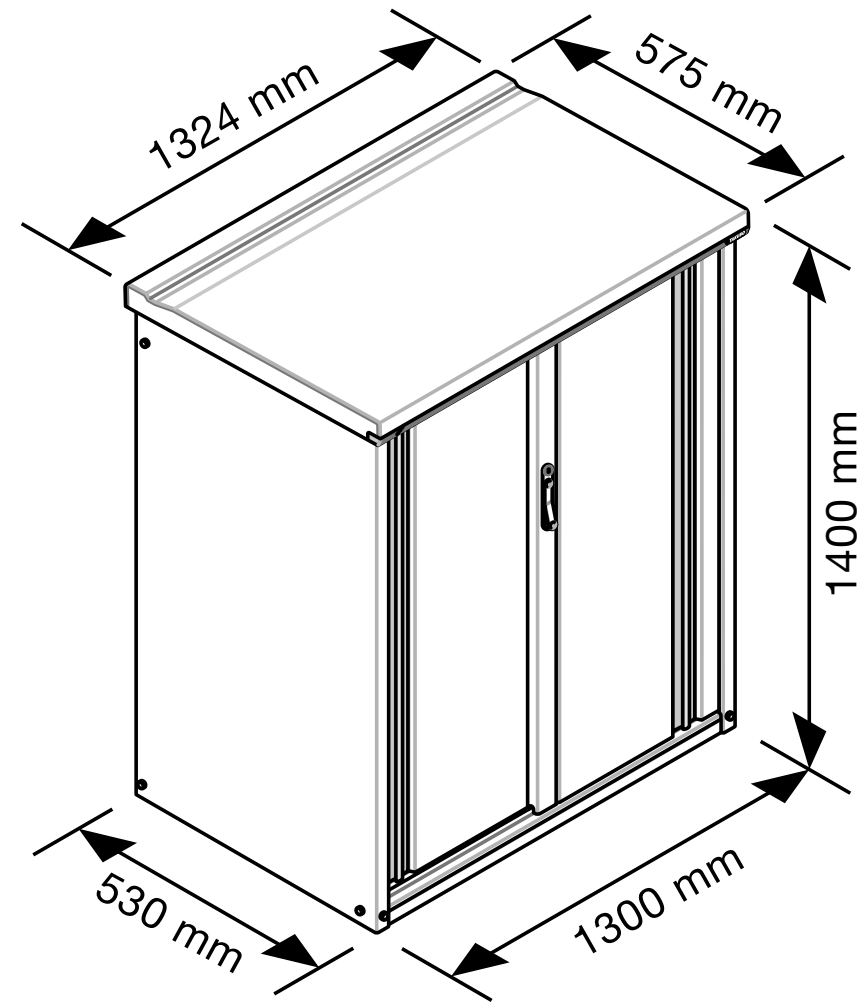

Technische Daten Gartenschrank 135, Silbergrau und Rauchgrau Größe BxTxH: 1300x530x1400 mm

BITTE UNBEDINGT AUSFÜLLEN UND MIT DER AUFBAUANLEITUNG ABHEFTEN

Paketnummer
packetnumber

Gartenschrank-Modell
type of equipment cabinet MODELL 135 IN SILBERGRAU MODELL 135 IN RAUCHGRAU

Datum der Anlieferung

Name des Händlers

Ist der Gartenschrank von Finnhaus-Monteuren aufgebaut worden? JA NEIN

Wenn nicht, durch wen wurde der Gartenschrank aufgebaut?

Name

Straße / Nr.

Telefonnummer / Handy

PLZ / Ort

Die Schlüsselnummer lautet:

Zur Information

Es sind zwei Schlüssel für die Tür vorhanden. (Hauptschlüssel / Ersatzschlüssel) Falls Sie die Schlüssel verlieren sollten kann anhand der eingravierten Nummer im Originalschlüssel ein Duplikat erstellt werden. Bitte notieren Sie deshalb die Nummer auf der Aufbauanleitung. Die Herstellung des Ersatzschlüssels ist kostenpflichtig.



Kontrolliert durch:

Achtung: Alle angegebenen Maße sind ca.-Maße!

Technische Änderungen, Druckfehler und Irrtümer vorbehalten.

Teileliste 1 Gartenschrank 135

Alle Teile sind wie im folgenden Beispiel nummeriert:

(WICHTIG: Auf allen Teilen sind die runden Aufkleber angebracht.

Bei der Montage dürfen Sie nicht auf dem Kopf stehen, sondern müssen immer deutlich zu lesen sein.)

YR19
120910
01

YR19 120910 Teilenummer in der Stückliste
01 Teilenummer in der Aufbauanleitung

Name	Teilenummer in der Stückliste	Teilenummer in der Aufbauanleitung	Stückzahl	Paket
Bodenpaneel	T350L0010000	01	1	FR1351L/ FR1351GS
Dachpaneel	T350L0060000	06	1	M1352L/ M1352GS
Wandpaneel, links	T05CL0020000	02	1	FR5C3L/ FR5C3GS
Wandpaneel, rechts	T05CL0030000	03	1	FR5C3L/ FR5C3GS
Tür, links	D30CL0070000	07	1	MF13C4L/ MF13C4GS
Tür, rechts	D30CL0080000	08	1	MF13C4L/ MF13C4GS
Wandpaneel, hinten	135CL0040000	04	2	JB13C5L/ JB13C5GS
Verbindungsleiste für Wandpaneel, hinten	115CL0050000	05	1	JB13C5L/ JB13C5GS
Regalböden	R35TW0100000	10	2	T-13W-2
Regalbodenhalter aus Metall	TY0000440000		8	T-13W-2
Regalbein, vorne	M181W0240000	24	1	T-CW
Querverstärkung	R05NW0250001	25	2	T-CW
Regalbein, hinten	R0CNW0260000	26	1	T-CW

Teileliste 2 Gartenschrank 135

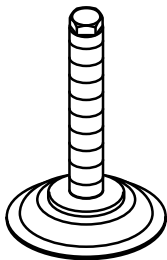
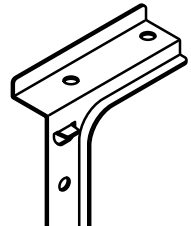
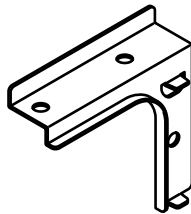
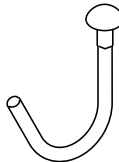
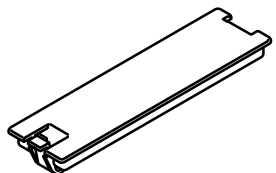
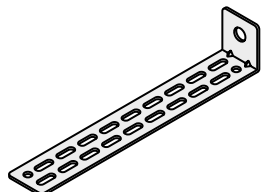
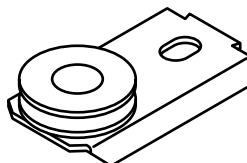
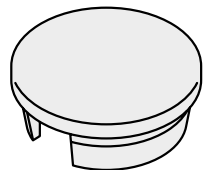
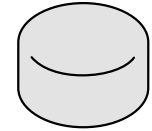
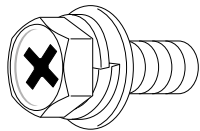
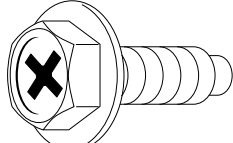
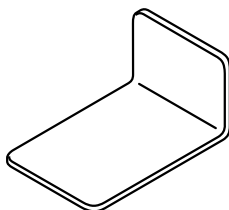
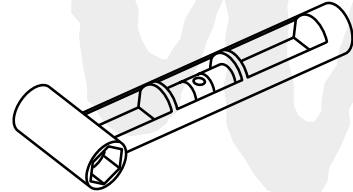
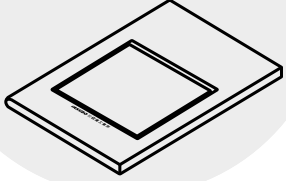
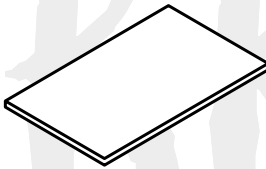
Zubehörartikel (im Paket: MF10-2)		
Höhenverstellbare Standfüße  4 Stück Teilernr.: 095E00013000	Metallhalter für Dachpaneel links  1 Stück Teilernr.: 095E00110000	Metallhalter für Dachpaneel rechts  1 Stück Teilernr.: 095E00120000
Haken aus Aluminium  3 Stück Teilernr.: 1519817003	Abdeckung für rechteckige Öffnungen  4 Stück Teilernr.: 4984800356	Verankerungen  4 Stück Teilernr.: YD00S0450000
Laufrollen für Schiebetür  4 Stück Teilernr.: 095E00072000	Schraubenkopfabdeckung (für 01)  4 Stück Teilernr.: 4985700104	Schraubenkopfkappe  10 Stück Teilernr.: 4985700026
Schraube M 6 x 12  4 Stück Teilernr.: 4401206120	Kurze Schrauben M 6 x 16  40 Stück Teilernr.: 4401206117	Metallhalter für Regalbein  1 Stück Teilernr.: T00000270000
Wasserwaage  1 Stück Teilernr.: 4989800136	Montageanleitung Garantiekarte  1 Stück	Doppelseitiges Klebeband  1 Stück Teilernr.: T00000280000

HINWEIS ZUR MONTAGE

ALLGEMEINE HINWEISE

1. Gehen Sie sicher, dass Sie einen festen, ebenen Untergrund (Terrassenfliesen / Punktfundament) haben, wo Sie den Gartenschrank aufbauen.

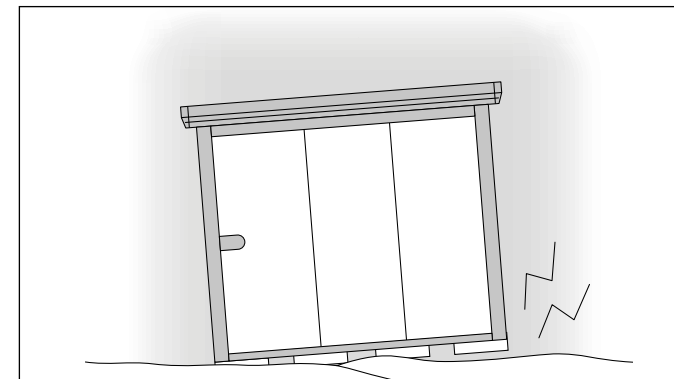

2. Achten Sie drauf, dass Sie den Gartenschrank nicht unmittelbar unter der Regenrinne Ihres Hauses aufbauen, da die Dachbelastbarkeit durch Wasser oder Schnee zu stark sein könnte, sodass es zu Beschädigungen oder zu einem Leck am Gartenschrank kommen könnte.

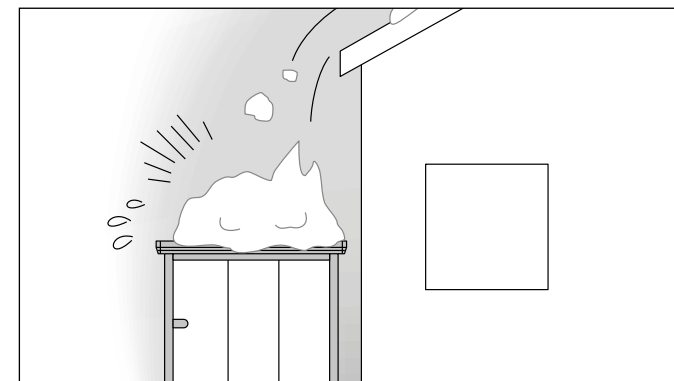

3. Tragen Sie die schweren Pakete zu zweit, sodass die Materialien nicht beschädigt werden. Darüber hinaus sollten Sie während des Aufbaus, Handschuhe und langärmelige Oberteile tragen, sodass keine Verletzungsgefahr besteht.



BEFESTIGUNGSHINWEIS DER BODENPANEELE

1. Gehen Sie sicher, dass Sie einen festen, ebenen Untergrund (einem zementierten Boden / Punktfundament) haben bevor Sie die Bodenpaneele montieren.

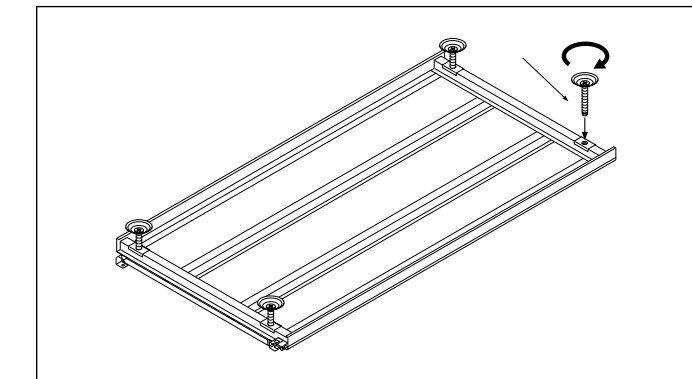

2. Achten Sie auf den Aufbau in Waage.

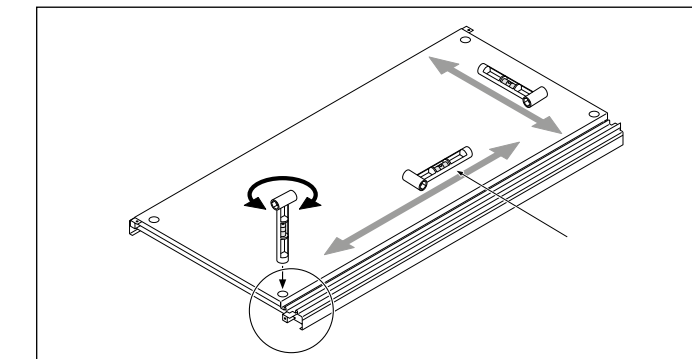

Verschraubung:

Erst an allen vier Ecken provisorisch verschrauben, dann kontrollieren, ob jede Schraube in der Bohrung gerade ausgerichtet ist. Erst dann alle Schrauben fest verschrauben.

Bitte SORGFÄLTIG verschrauben, sonst besteht die Gefahr, dass die Gewindebohrungen beschädigt werden.

3. Bitte verschrauben Sie den Gartenschrank mit dem Boden. Benutzen Sie hierfür die beiliegenden Verankerungen im Bild und kontrollieren Sie im Nachhinein ob alles korrekt verschraubt ist.

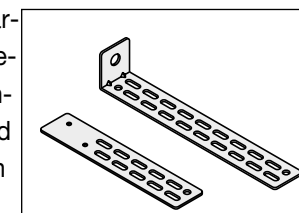

4. Wenn die Tür klemmen sollte, justieren Sie diese nach, so dass die Laufrollen richtig rollen. (siehe in der Aufbauanleitung)

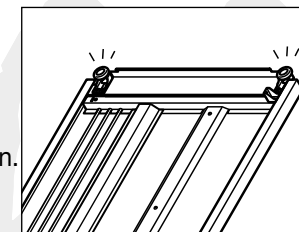

5. Falls Sie Probleme beim Öffnen oder Schließen der Tür haben, benutzen Sie bitte ein Schmiermittel, was Sie ca. 4 cm - bei geschlossener Tür - in die Spalte des Metalls einführen. Anschließend öffnen Sie Tür und sprayen das Schmiermittel dosiert ein.